

FM - Oberflächen-technik
Katalog

FM-Oberflächentechnik

● **BERATUNG**

● **VERKAUF**

● **SERVICE**

● **ANLAGENBAU**

UNSER UNTERNEHMEN

Hohe Leistung bei hoher Qualität garantiert Wirtschaftlichkeit und lange Lebensdauer – das gilt aber nicht nur für unsere Produkte sondern auch für unser Unternehmen. Denn die FM-Oberflächentechnik feiert dieses Jahr ihr 15-jähriges Jubiläum! Das spricht für unser Prinzip von Zuverlässigkeit, höchster Qualität und perfekten Service!

BERATUNG UND VERKAUF - Leistungsstark und individuell

Wir verstehen uns als Partner unserer Kunden mit denen wir gemeinsam wirtschaftliche, anwenderfreundliche und umweltschonende Lösungen erarbeiten. Dabei verlieren wir natürlich den Anwendungszweck nicht aus den Augen und liefern Ihnen von der Spritztechnik, Zubehör bis hin zur kompletten Lackieranlage eine Lösung, die Ihnen dauerhaft beste Ergebnisse garantiert.

Wenn es um die Lösung individueller Aufgaben und Problemstellungen geht, sind wir Ihr Partner. Wir projektieren, liefern und montieren komplette Applikationsstrecken für die Holz-, Möbel-, Metall-, Kunststoff- und Keramikindustrie sowie den Fahrzeug- und Maschinenbau.

SERVICE

Angefangen mit den üblichen Applikationsverfahren bieten wir Ihnen auch Unterstützung bei komplizierten, oberflächentechnischen Problemen. Unsere qualifizierten und geschulten Mitarbeiter helfen Ihnen bei Ihren Fragen weiter und liefern Ihnen die Lösung, die zu Ihrer Aufgabenstellung passt.

Bei uns erhalten Sie Vertrieb und Service aus einer Hand, denn guter Service ist wichtig.

Nur dieser sichert Ihnen höchste Produktivität und geringstmögliche Ausfallzeiten. Damit wir all diesen Anforderungen gerecht werden, bieten wir Ihnen ein breites Verkaufsprogramm als autorisierter Fachhändler für folgende Firmen: SATA, ITW (BINKS, DE VILBISS, RANSBURG), WAGNER, KREMLIN, GRACO, IBK, ECCO und weitere Hersteller.

Alle in dem Katalog vorgestellten Produkte können Sie natürlich auch bequem von zu Hause aus bestellen. Besuchen Sie doch einfach unsere neue Internet Seite und die Produkte kommen zu Ihnen nach Hause, ob mit Service oder ohne, ganz nach Ihrem Wunsch:

www.fm-oberflaechentechnik.de

Wenn Sie weitere Auskünfte wünschen, melden Sie sich einfach, wir sind gerne für Sie da!



Applizieren

Airless- / Aircombianlagen

Seite 4 - 7

Handpistolen

Seite 8



Zubehör

Pistolenfilter

Seite 9

HD Filter

Seite 10

Ansaugfilter

Seite 11

AC Düsen

Seite 12 - 13

Airless Düsen

Seite 14

Ansaugsysteme

Seite 15

Schläuche

Seite 16

Druckluft

Seite 17

Sonstiges

Seite 18-19

Mischbecher

Seite 20

Handschuhe und Schutzbekleidung

Seite 21

Projektierung, Konstruktion, Fertigung, Zubehör, Service



Flutanlagen

Flutanlagen und komplette Farbgebung für Rahmen- und Einzelteillackierung

- für den Holz- und Fensterbau
- Flutkammern mit bewegbaren Düsen
- komplette Farbgebung
- platzsparendes, automatisches Transportsystem mit Winkelweichen
- Schienenbahnen

Sprühtunnel

in 4 Ausführungen bis 50 m/min

- in verschiedenen Längen und Ausführungen
- einfache Druckluftabblasing oder Hochleistungsabblasing

Tauchwanne

- 3m Länge oder Sondermaße
- Tropfblech
- Edelstahl
- fahrbar
- Membranpumpenset

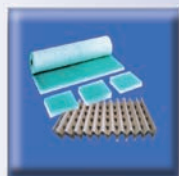

Filter

Seite 22



Reinigen

Seite 23

AGB auf der Internetseite einsehbar



FM-Oberflächentechnik

Applizieren - Airless- / Aircombianlagen

Pumpe BINKS MX4/32

Dreibein, Edelstahl, bestehend aus: HD-Filter Typ I, Ansaugrohr, AC-Doppelregler, Trennmittel, Erdungskabel, Bedienungsanleitung

Technische Daten: Übersetzung 32:1, Volumen pro Doppelhub: 24 cm³, Freie Fördermenge: 4 l/Min, Max: Betriebsdruck: 256 bar

0015-0432-101

Airless-Anlage BINKS MX4/32

bestehend aus: Pumpe MX4/32 (siehe oben), Airlesspistole AG 500, Überwurfmutter, Airless Düse Standard nach Wahl, 7,5 m HD-Schlauch

AL-MX4-101

Aircombi-Anlage BINKS MX4/32

bestehend aus: Pumpe MX4/32 (siehe oben), AC 2100 Pistole, Zerstäuberkopf für Sechskantdüse, Sechskantdüse (VZ) mit Vorzerstäuber nach Wahl, 7,5m AC Schlauchpaket mit Gewebeüberzugschlauch

AC-MX4-101



NEU

Airless-Anlage BINKS MX4/32

bestehend aus: Pumpe MX4/32 (siehe oben), Airlesspistole AG 500, Überwurfmutter, Airless Düse Standard nach Wahl, 7,5 m HD-Schlauch, 6 l Oberbehältergarnitur

AL-MX4-103

Aircombi-Anlage BINKS MX4/32

bestehend aus: Pumpe MX4/32 (siehe oben), AC 2100 Pistole, Zerstäuberkopf für Sechskantdüse, Sechskantdüse (VZ) mit Vorzerstäuber nach Wahl, 7,5m AC Schlauchpaket mit Gewebeüberzugschlauch, 6 l Oberbehältergarnitur

AC-MX4-103



NEU

Applizieren - Airless- / Aircombianlagen

FM-Oberflächentechnik



Applizieren - Airless- / Aircombianlagen

Pumpe Binks MX12/31

Fahrwagen, Edelstahl, bestehend aus: HD-Filter Typ III, Ansaugschlauch, AC-Doppelregler, Trennmittel, Erdungskabel, Bedienungsanleitung

Technische Daten: Übersetzung 32:1, Volumen pro Doppelhub: 72 cm³, Freie Fördermenge: 12,0 l/Min, Max: Betriebsdruck: 248 bar

00-1231-202

NEU



Airless-Anlage BINKS MX12/31

bestehend aus: Pumpe MX12/31 (siehe oben), Airlesspistole AG 500, Überwurfmutter, Airless Düse Standard nach Wahl, 7,5 m HD-Schlauch

AL-MX12-202



Aircombi-Anlage BINKS MX12/31

bestehend aus: Pumpe MX12/31 (siehe oben), AC 2100 Pistole, Zerstäuberkopf für Sechskantdüse, Sechskantdüse (VZ) mit Vorzerstäuber nach Wahl, 7,5m AC Schlauchpaket mit Gewebeüberzugschlauch

AC-MX12-202



NEU



Pumpe ECCO 328

Übersetzung 28:1, Volumen pro Doppelhub: 40 cm³
Freie Fördermenge: 9,0 l/Min, Max: Betriebsdruck: 230 bar

Dreibein, Edelstahl, bestehend aus: HD-Filter, Ansaugrohr, AC-Doppelregler, Trennmittel, Erdungskabel, Bedienungsanleitung

8621071510

Aircombi-Anlage ECCO 328

bestehend aus: Pumpe ECCO 328, AC 2100 Pistole, Zerstäuberkopf für Sechskantdüse, Sechskantdüse (VZ) mit Vorzerstäuber nach Wahl, 7,5m AC Schlauchpaket mit Gewebeüberzugschlauch

AC-328-101



Applizieren - Airless- / Aircombianlagen



FM-Oberflächentechnik

Applizieren - Airless- / Aircombianlagen

Pumpe IBK 30-20

Fahrwagen, Edelstahl, bestehend aus: HD-Filter, Ansaugrohr, AC-Doppelregler, Trennmittel, Erdungskabel, Bedienungsanleitung

Technische Daten: Übersetzung 30:1, Volumen pro Doppelhub: 20 cm³, Freie Fördermenge: 4,6 l/Min, Max: Betriebsdruck: 240 bar

I30-20-201

Airless-Anlage IBK 30-20

bestehend aus: Pumpe IBK 30-20 (siehe oben), Airlesspistole AG 500, Überwurfmutter, Airless Düse Standard nach Wahl, 7,5 m HD-Schlauch

AL-30-20-201

Aircombi-Anlage IBK 30-20

bestehend aus: Pumpe IBK 30-20 (siehe oben), AC 2100 Pistole, Zerstäuberkopf für Sechskantdüse, Sechskantdüse (VZ) mit Vorzerstäuber nach Wahl, 7,5m AC Schlauchpaket mit Gewebeüberzugschlauch

AC-30-20-201

Aircombi-Anlage IBK 30-20

bestehend aus: Pumpe IBK 30-20 (siehe oben), AC 2100 Pistole, Zerstäuberkopf für Sechskantdüse, Sechskantdüse (VZ) mit Vorzerstäuber nach Wahl, 7,5m AC Schlauchpaket mit Gewebeüberzugschlauch, 6 l Oberbehältergarnitur

AC-30-20-203



Applizieren - Airless- / Aircombianlagen

FM-Oberflächentechnik



Applizieren -Airless- / Aircombianlagen

Pumpe IBK 30-35

Fahrwagen, Edelstahl, bestehend aus: HD-Filter, Ansaugrohr, AC-Doppelregler, Trennmittel, Erdungskabel, Bedienungsanleitung

Technische Daten: Übersetzung 30:1, Volumen pro Doppelhub: 35 cm³, Freie Fördermenge: 7,4 l/Min, Max: Betriebsdruck: 240 bar

I30-35-201

NEU



Aircombi-Anlage IBK 30-35

bestehend aus: Pumpe IBK 30-35 (siehe oben), AC 2100 Pistole, Zerstäuberkopf für Sechskantdüse, Sechskantdüse (VZ) mit Vorzerstäuber nach Wahl, 7,5m AC Schlauchpaket mit Gewebeüberzugschlauch

AC-30-35-201



NEU



Aircombi-Anlage IBK 30-35

bestehend aus: Pumpe IBK 30-35 (siehe oben), AC 2100 Pistole, Zerstäuberkopf für Sechskantdüse, Sechskantdüse (VZ) mit Vorzerstäuber nach Wahl, 7,5m AC Schlauchpaket mit Gewebeüberzugschlauch, 6 l Oberbehältergarnitur

AC-30-35-203



Pumpe IBK 30-50

Übersetzung 30:1, Volumen pro Doppelhub: 50 cm³
Freie Fördermenge: 11,7 l/Min, Max: Betriebsdruck: 240 bar

Fahrwagen, Edelstahl, bestehend aus: HD-Filter, Ansaugschlauch, AC-Doppelregler, Trennmittel, Erdungskabel, Bedienungsanleitung

I30-50-202

ohne
Abbildung

Pumpe IBK 30-80

Übersetzung 30:1, Volumen pro Doppelhub: 80 cm³
Freie Fördermenge: 19,4 l/Min, Max: Betriebsdruck: 240 bar

Fahrwagen, Edelstahl, bestehend aus: HD-Filter, Ansaugschlauch, AC-Doppelregler, Trennmittel, Erdungskabel, Bedienungsanleitung

I30-80-202

ohne
Abbildung

Applizieren - Airless- / Aircombianlagen



FM-Oberflächentechnik

Applizieren - Handpistolen

Applizieren - Handpistolen



| | |
|---------------|---|
| | SATA jet 100 B F RP Becherpistole |
| 146969 | kpl. mit Düse 1,4 mm und 0,6 l Schnellwechsel- Fließbecher |
| 145193 | kpl. mit Düse 1,6 mm und 0,6 l Schnellwechsel- Fließbecher |
| 145201 | kpl. mit Düse 1,8 mm und 0,6 l Schnellwechsel- Fließbecher |
| 145219 | kpl. mit Düse 2,0 mm und 0,6 l Schnellwechsel- Fließbecher |
| | SATA jet 1000 B RP Becherpistole |
| 151183 | kpl. mit Düse 0,8 mm und 0,6 l Schnellwechsel- Fließbecher |
| 151191 | kpl. mit Düse 1,0 mm und 0,6 l Schnellwechsel- Fließbecher |
| 149302 | kpl. mit Düse 1,3 mm und 0,6 l Schnellwechsel- Fließbecher |
| 149310 | kpl. mit Düse 1,6 mm und 0,6 l Schnellwechsel- Fließbecher |
| 150391 | kpl. mit Düse 1,8 mm und 0,6 l Schnellwechsel- Fließbecher |
| 149328 | kpl. mit Düse 2,0 mm und 0,6 l Schnellwechsel- Fließbecher |
| 151209 | kpl. mit Düse 2,5 mm und 0,6 l Schnellwechsel- Fließbecher |
| 151217 | kpl. mit Düse 3,0 mm und 0,6 l Schnellwechsel- Fließbecher |
| 25775 | SATA BVD Anbausatz für jet 3000, jet 2000, jet 1000 und LM 2000 |
| AG-500-CS-1/4 | Airless-Pistole AG-500, 1/4" 500bar, mit je 1 Pistolenfilter rot, gelb und weiß ohne Düse, Düsendichtung und Überwurfmutter |
| AG-500-CS-M16 | Airless-Pistole AG-500-CS-M16, M16 x 1,5 500bar, mit je 1 Pistolenfilter rot, gelb und weiß ohne Düse, Düsendichtung und Überwurfmutter |
| ACP 2100 K | AC-Pistole 2100 K, "BAVARIA", nebelreduziert inkl.: kurzem Filter mit kugelgelagertem Drehgelenk Zerstäuberkopf für Sechskantdüse, Sechskantdüse (VZ) mit Vorzerstäuber nach Wahl, Bedienungsanleitung, Schlüsselsatz, 1/4" Anschluss |
| ACP 2100 L | AC-Pistole 2100 L, "BAVARIA", nebelreduziert wie oben jedoch mit langem Filter (ohne Abbildung) |
| 0394012-KPL | Wagner AC Pistole GM 4100, 25MPa mit kurzem Pistolenfilter, Anschluss NPSM 1/4" mit Luftkappe, Halter und Düse |
| 0394014-KPL | Wagner AC Pistole GM 4600, 25MPa mit langem Pistolenfilter, Anschluss NPSM 1/4" mit Luftkappe, Halter und Düse |
| 0394150 | Wagner AC Pistole GM 4600 PROFI, 25MPa mit langem Pistolenfilter, Anschluss NPSM 1/4" inkl. blauer Luftkappe, Halter und Düse, Drehgelenk |
| 135 720 200 | KREMLIN Xcite 200 ohne Düse, mit Zerstäuberkopf VX24 KHVLP |
| 151 260 961 | KREMLIN KIT Xcite 200 ohne Düse, mit Zerstäuberkopf VX24 KHVLP, mit Schlauchpaket 7,5 m |



| | |
|---------------|---|
| PF-K 50 | Pistolenfilter, kurz, weiß, 50M, 1 VE = 10 Stück |
| PF-K 100 | Pistolenfilter, kurz, gelb, 100M, 1 VE = 10 Stück |
| PF-K 200 | Pistolenfilter, kurz, rot, 200M, 1 VE = 10 Stück <i>passend für WAGNER, OPTIMA</i> |
| PF-L 20 | Pistolenfilter, lang, grün, 30M, 1 VE = 10 Stück |
| PF-L 50 | Pistolenfilter, lang, weiß, 50M, 1 VE = 10 Stück |
| PF-L 100 | Pistolenfilter, lang, gelb, 100M, 1 VE = 10 Stück |
| PF-L 200 | Pistolenfilter, lang, rot, 200M, 1 VE = 10 Stück <i>passend für WAGNER, OPTIMA</i> |
| 218-131 | Graco Pistolenfilter kpl, dunkelblau, 50M |
| 218-133 | Graco Pistolenfilter kpl, rot, 100M |
| 287-032 | Graco Pistolenfilter, PRO-EASY-OUT, schwarz, 60M 1 VE = 10 Stück |
| 10-60-000000 | Spaltfilter 60M |
| 10-100-000000 | Spaltfilter 100M |
| 10-200-000000 | Spaltfilter 200M <i>passend für SATA, Graco, Wagner</i> |
| 540-030 | Titan Pistolenfilter, grün, mit Gewinde |
| 540-060 | Titan Pistolenfilter, weiß, mit Gewinde |
| 540-100 | Titan Pistolenfilter, gelb, mit Gewinde |
| 540-150 | Titan Pistolenfilter, rot, mit Gewinde |
| 00-00-0001420 | Pistolenfilter, grau, 50M |
| 00-00-0001421 | Pistolenfilter, grau, 100M |
| 00-00-0001422 | Pistolenfilter, grau, 200M |
| 129 609 908A | Kremlin Pistolenfilter, mittel, Nr. 6 1 VE = 5 Stück |
| 129 609 909A | Kremlin Pistolenfilter, grob, Nr. 12 1 VE = 5 Stück |
| 3988A | Sata Lacksiebe 1 VE = 10 Stück <i>passend auch für DeVilbiss, Optima, SATA</i> |

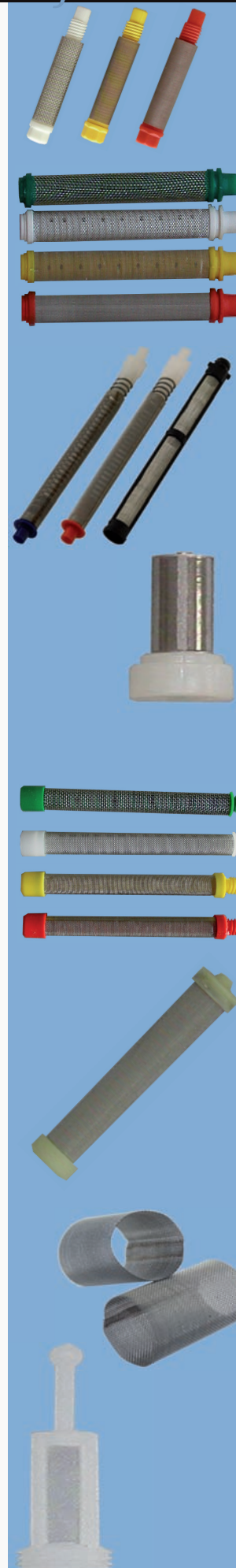



FM-Oberflächentechnik

Zubehör - HD-Filter

Zubehör - HD-Filter

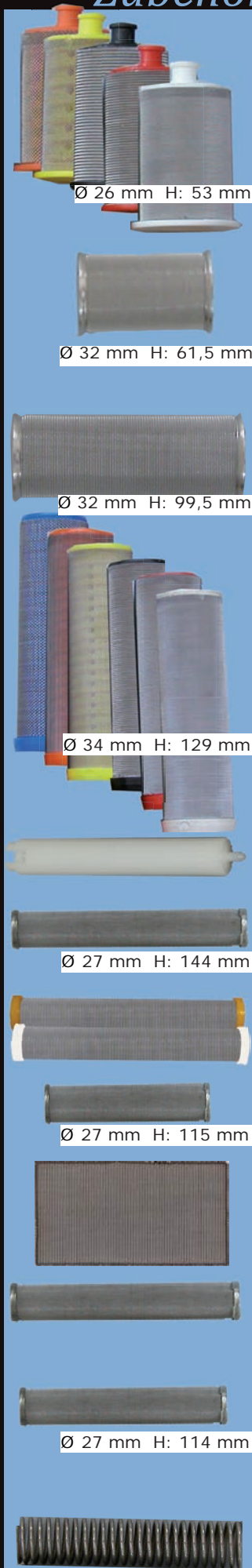

| | |
|---|---|
| 0114-014887 | HD-Filter Typ I, orange, 50M |
| 0114-014876 | HD-Filter Typ I, gelb, 70M |
| 0114-014875 | HD-Filter Typ I, schwarz, 100M |
| 0114-014877 | HD-Filter Typ I, rot, 150M |
| 0114-014878 | HD-Filter Typ I, weiß, 200M |
| <i>passend für WIWA, HÜBNER, BINKS</i> | |
| 0110-009058 | HD-Filter Typ II, 50M |
| 0110-009075 | HD-Filter Typ II, 100M |
| 0110-009059 | HD-Filter Typ II, 150M |
| 0110-009060 | HD-Filter Typ II, 200M |
| <i>passend für WIWA, HÜBNER, BINKS</i> | |
| 0110-009131 | HD-Filter Typ III, 50M |
| 0110-009132 | HD-Filter Typ III, 100M |
| 0110-009133 | HD-Filter Typ III, 150M |
| 0110-009134 | HD-Filter Typ III, 200M |
| <i>passend für WIWA, HÜBNER, BINKS</i> | |
| 0114-014917 | HD-Filter Typ 11, blau, 30M |
| 0114-014886 | HD-Filter Typ 11, orange, 50M |
| 0114-014884 | HD-Filter Typ 11, gelb, 70M |
| 0114-014883 | HD-Filter Typ 11, schwarz, 100M |
| 0114-014882 | HD-Filter Typ 11, rot, 150M |
| 0114-014881 | HD-Filter Typ 11, weiß, 200M |
| <i>passend für WIWA, HÜBNER, BINKS</i> | |
| 186-075A | Graco Stütz Körper/Formstück |
| 167-025 | Graco HD-Filter, 60M |
| 167-026 | Graco HD-Filter, 100M |
| 167-027 | Graco HD-Filter, 200M |
| 3811778 | HD-Filter für Colora, gelb, 100M |
| 3811779 | HD-Filter für Colora, weiss, 200M |
| HDF-115-27-60 | HD-Filter 60M, H115mm/D27mm |
| HDF-115-27-100 | HD-Filter 100M, H115mm/D27mm |
| 0070376 | Wagner Filtereinlage, 100M (10 x 5,7 cm) |
| 3514069 | Wagner HD-Filter, 50M |
| 3514068 | Wagner HD-Filter, 100M |
| 1024104A | HD Filter / Sieb Nr. 04 |
| 1024105A | HD Filter / Sieb Nr. 05 |
| 1024106A | HD Filter / Sieb Nr. 06 |
| 1024112A | HD Filter / Sieb Nr. 12 |
| <i>passend für IBK, Kremlin, Böllhoff</i> | |
| 0011038 | Feder für HD Filter |



| | |
|---------------|--|
| 0114-014685 | Ansaugsieb kpl. für Ansaugrohr 0328/0432 <i>passend für WIWA, HÜBNER, BINKS</i> |
| 0114-014112 | Materialsieb 20M, D 59mm |
| 0114-014068 | Materialsieb 50M, D 59mm |
| 0114-014221 | Materialsieb 70M, D 59mm <i>passend für WIWA, HÜBNER, BINKS</i> |
| 0114-014080 | Sicherungsring D 70 <i>passend für WIWA, HÜBNER, BINKS</i> |
| 0114-009829 | Ansaugfilter für Ansaugrohr, Innen <i>passend für WIWA, HÜBNER, BINKS</i> |
| 0114-014435 | Spundlochsieb D 35, VA <i>passend für WIWA, HÜBNER, BINKS</i> |
| 181-072A | Graco Filter 1" |
| 181-073A | Graco Filter 1/2" |
| 0250243A | Wagner Ansaugfilter, M28 x 1,5 |
| 0250244A | Wagner Ansaugfilter, M15 x 1 |
| 0003756 | Wagner Filterscheibe D 57, fein für Oberbehälter |
| 0037607 | Wagner Filterscheibe D 57, grob für Oberbehälter |
| 0029605 | Wagner Filterscheibe, weiß |
| 0029604 | Wagner Filterscheibe, gelb |
| 0047825 | Wagner Sprengring quadratisch |
| 0003767 | Wagner Filterscheibe D 51, fein |
| 0003768 | Wagner Filterscheibe D 51, grob |
| 0003771 | Wagner Sprengring D 51 |
| 00-00-0002147 | Siebeinsatz für 6 l Oberbehälter |
| 39-00-0002147 | Siebeinsatz fein für 6 l Oberbehälter |
| 00-00-0002148 | Torsionsfeder für 6 l Oberbehälter |





FM-Oberflächentechnik

Zubehör - AC-Düsen

Zubehör - AC-Düsen



| | |
|--------------|---|
| 1240-6 | Überwurfmutter für AC 2000 |
| 1240-U2 | Zerstäuberkopf - Standard für AC 2000 |
| 1240-U2-xxx | AC-Düse für AC 2000, Standard Bitte Düsengröße angeben |
| 1196-24 | Düsendichtung für AC 2000 1 VE = 10 Stück |
| 1248-4 | Überwurfmutter für AC 2100 |
| 1248-U2 | Zerstäuberkopf, AC 2100 für Sechskant-Düse |
| 1248-U8-xxx | AC-Düse,VZ, für AC 2000/2100, Sechskant-Düse mit Vorzerstäuber, Bitte Düsengröße angeben |
| 1240-58 | Düsendichtung für Sechskant-Düse 1 VE = 10 Stück |
| 1233-3 | Überwurfmutter |
| 1233-U3 | Zerstäuberkopf |
| 1233-U3-xxx | AC-Düse, lang Bitte Düsengröße angeben |
| 1233-73 | Überwurfmutter |
| 1233-U21 | Zerstäuberkopf |
| 1233-U21-xxx | AC-Düse, lang Bitte Düsengröße angeben |
| 134 5xx xx3A | Kremlin Airmix-Düse (Alternatvdüse) Bitte Düsengröße angeben |
| 134 5xx xx4 | Kremlin Airmix-Düse Bitte Düsengröße angeben |
| 129 609 901A | Kremlin Düsensieb, 1VE = 10 Stück |
| 129 529 903A | Kremlin Düsendichtung, 1VE = 10 Stück |
| AAM-xxx | Graco Spritzdüse AAM |
| AAP-xxx | Graco Spritzdüse AAP |



- 0364921 Wagner Überwurfmutter kpl. für GM 3000
0364911 Wagner Luftkappe, blau, HV
für hochviskose Materialien (Wasserlack)
0364910 Wagner Luftkappe, rot, LV
für niederviskose Materialien (Lösemittellack)

- 0364328-10 Wagner Dichtung Düse für GM 3000
1 VE = 10 Stück

- 0379xxx Wagner AC Düse für GM 3000/4000
Bitte Düsengröße angeben

- 0394910 Wagner Luftkappe, rot, LV inkl. Halter
für niederviskose Materialien (Lösemittellack)
0394911 Wagner Luftkappe, blau, HV, inkl. Halter
für hochviskose Materialien (Wasserlack)
0394912 Wagner Luftkappe, grün, inkl. Halter

- 0394338-10 Wagner Dichtung Düse für GM 4000
1 VE = 10 Stück

- 0379xxx Wagner AC Düse für GM 3000/4000
Bitte Düsengröße angeben

- 0179328 Wagner Überwurfmutter für GM 2600
0179681 Wagner Luftkappe AC-VB, gold
0179542 Wagner Luftkappe AC, schwarz
0148xxx Wagner AC Düse, für GM 2600
Bitte Düsengröße angeben



Zubehör - AC-Düsen



FM-Oberflächentechnik

Zubehör - Airless Düsen

Zubehör - Airless Düsen

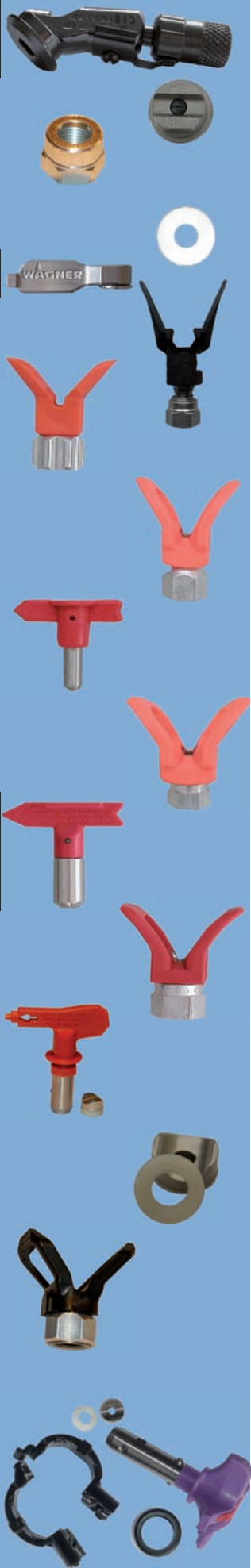

| | |
|----------------|--|
| 341-xxx | Titan-Verstelldüse, Bitte Düsengröße angeben |
| 94-98-xxxx | Airless Standard-Düse, Bitte Düsengröße angeben |
| 00-00-0002180 | Überwurfmutter für Airless-Pistole <i>außer GRACO + TITAN</i> |
| 00-00-0002181 | Düsendichtung für Airless-Pistolen, á 1 Stück |
| 1088xxx | Wagner-Tip-Düse, Bitte Düsengröße angeben |
| 1088001 | Wagner Tip Halter |
| 90-98-0005701 | Wendedüsenhalter Zip-Tip 350 bar handdichtend Gewinde 11/16" |
| 90-98-550111G | Düsenhalter Zip-Tip 350 bar schlüsseldichtend Anschluß für Graco <i>Auslaufmodell</i> |
| 90-98-0055-xxx | Wendedüse Zip-Tip Bitte Düsengröße angeben |
| 90-98-5501110 | Wendedüsenhalter Zip-Tip 350 bar schlüsseldichtend Gewinde 11/16" <i>Auslaufmodell</i> |
| 59000-xxx | Wendedüse ASM Super-Zip Bitte Düsengröße angeben |
| 90-98-5901HPF | Wendedüsenhalter ASM Super-Zip schlüsseldichtend Gewinde 11/16" |
| 00000-661-xxx | Wendedüse Titan SC-6, passend für Wagner Bitte Düsengröße angeben |
| 00000-651-040 | Titan Düsendichtung Metall |
| 00000-651-020 | Düsendichtung weiß |
| 00000-661-015 | Wendedüsenhalter Titan SC-6 Standard |
| 00000-661-012 | Wendedüsenhalter Titan SC-6 für Titan / Graco |
| 0271042 | Wagner 2 Speed Tip-Düse Düsen 208/510 |
| 0271043 | Wagner 2 Speed Tip-Düse Düsen 210/512 |
| 0271044 | Wagner 2 Speed Tip-Düse Düsen 212/514 |



US-GAR-6LIT Umschaltgarnitur mit 6 Liter Oberbehälter,
2/3-Wege-Kugelhahn und Edelstahlrohrbogen 90°,
ohne Ansaugschlauch
bitte Anlagentyp angeben

0114-018933A Ansaugschlauch NW 13.kpl. 3/4" I
0114-014844A Ansaugschlauch NW 20, kpl. 3/4" I
0097087A Ansaugschlauch NW 13, kpl. M36x2
passend für WAGNER, IBK
0114-014844-O Ansaugschlauch NW 20, kpl. M36x2
passend für WAGNER, IBK
3142001A Ansaugschlauch NW 25, kpl. M36x2
passend für WAGNER, IBK

6 LIT-GAR-S-W 6 Liter Oberbehältergarnitur
Standard für ITW / WIWA
6 LIT-GAR-WA 6 Liter Oberbehältergarnitur
für Wagner

1028010 Selbstschlußventil für Oberbehälter
0009843 Adapter für Kremlin
0115-010235 Reduziernippel für MX 432 für Oberbehälter
0114-013801A Reduziernippel für 0432 für Oberbehälter

00-98-0002146 6 Liter Oberbehälter

00-00-0002147 Siebeinsatz für 6 l Oberbehälter
39-00-0002147 Siebeinsatz fein für 6 l Oberbehälter
00-00-0002148 Torsionsfeder für 6 l Oberbehälter

3141001 Ansaugrohr starr, *passend für IBK*
0115376 Wagner Ansaugrohr, kpl.





FM-Oberflächentechnik

Zubehör - Schläuche

Zubehör - Schläuche



ACS-NW4-7,5 E-IG AC Schlauchpaket 7,5 m, Edelstahl, 1/4"x 1/4"
mit Gewebeüberzugschlauch

ACS-NW4-7,5 E-WG AC Schlauchpaket 7,5 m, Edelstahl,
M16 x M16 mit Gewebeüberzugschlauch

ACS-NW4-7,5 E-IÜ AC Schlauchpaket 7,5 m, Edelstahl, 1/4"x 1/4"
mit Überzugschlauch PE

ACS-NW4-7,5 E-WÜ AC Schlauchpaket 7,5 m, Edelstahl,
M16 x M16 mit Überzugschlauch PE

0110-008994 AC-Schlauchpaket 7,5 m, ECO, NW 4
1/4"x 1/4", Edelstahl

HDS-NW3-7,5-I HD-Schlauch, NW 3,
7,5 m, 1/4"x 1/4"

HDS-NW4-7,5-I HD-Schlauch, NW 4, 7,5 m, 1/4"x 1/4"
HDS-NW4-7,5-W HD-Schlauch, NW 4, 7,5 m, M16 x M16

GW30-1 Gewebeüberzugschlauch 24-36 mm, á Meter

PE020/2 Überzugschlauch, á Meter

00-04PU08/075 Luftspiralschlauch PU
7,5 m mit Drehgelenk, beidseitig

500-300-AS-10 Druckluftschlauch, NW9, 10 m
kpl. mit Kupplungen, antistatisch

05915098 Soft-Luftschlauch NW6, á Meter



| | |
|--------------------------------|--|
| 470.141 | Ausblaspistole |
| 00-00-0013 | Druckregler 3/8" mit T-Stück + Anschluß |
| 0114-013531A | Druckregler 3/8" kpl. mit Manometer |
| 0114-014048A | Manometer 1/4", hinten |
| 0114-009350A | AC-Luftregler 3/8" kpl. |
| 00-AA-015BBFX 0000000-015AA | Filterstufe rot, Feinfilter Filtereinsatz für Filterstufe |
| 0000000-28112 | Teflonband |
| 243.02 | Schnellkupplung, Messing, 3/8" A |
| 243.03 | Schnellkupplung, Messing, 1/2" A |
| 243.22 | Schnellkupplung, Messing, 3/8" I |
| 243.33 | Schnellkupplung, Messing, 1/2" I |
| 243.55 | Einstecktülle, Messing, 1/4" I |
| 243.56 | Einstecktülle, Messing, 3/8" I |
| 243.50 | Einstecktülle, Messing, 1/4" A |
| 243.51 | Einstecktülle, Messing, 3/8" A |





FM-Oberflächentechnik

Zubehör - Sonstiges

Zubehör - Sonstiges



| | |
|---------------|--|
| 00-00-0011A | Tip Clean |
| 00-00-0012A | Spezialreinger für Tip Clean |
| 000-FOL719-RO | Follex Abdeckband 120° 19 mm x 50 m |
| 000-FOL725-RO | Follex Abdeckband 120° 25 mm x 50 m |
| 000-FOL730-RO | Follex Abdeckband 120° 30 mm x 50 m |
| 000-FOL738-RO | Follex Abdeckband 120° 38 mm x 50 m |
| 000-FOL750-RO | Follex Abdeckband 120° 50 mm x 50 m |
| MKH-06AB-GX | HD Kugelhahn, VA 1/4", IG |
| 74-071/37 | Übergangsnippel, 1/4"i x M16a, Edelstahl |
| 74-043/37 | Übergangsnippel, 1/4"a x M16i, Edelstahl |
| 74-051/1 | Übergangsnippel, 1/2 JICa x 1/4"i |
| 38149 | Halter für Becherpistole |
| 00-17-0038176 | Reinigungsbürstenset, 17 teilig |
| 00-00-0002291 | Reinigungsnadeln, 1 VE = 12 Stück |
| ASS229/70-140 | Luftkanalbohrer, 1 VE = 6 Stück |
| 2495 | Moldex Einwegmaske FFP2 D mit Solo Band und Klima-Ventil 1 VE = 20 Stück |
| 4255 | 3 M Einwegmaske FFA2P3D |
| 8572 | Moldex-Atemschutzbox, bestückt mit: 1x Maskenkörper Gr. M / 2 x Gasfilter A2 / 2 Partikelfilter P2 D / 2 x Partikelfilteradapter |
| 8500 | Moldex Gasfilter A2 |
| 8070 | Moldex Partikelfilter P2 D 1 VE = 8 Stück |
| 134288 | Sata air star F, Filter A2:P3 R D 2 Vorfilterhalter, 10 Vorfilter, in Hygienebox |
| 134296 | Sata 1 Paar Spezialfilter für air star F |
| 134239 | Sata Packung mit 50 Vorfilter für air star F |
| 75358 | Sata Atemschutz-Cleaner 1 Pack = 10 Stück |



| | |
|---------------|---|
| 21236-100 | Einwegsieb Baumwolle, mittel, 400 my 1 VE = 100 Stück |
| 21235-100 | Einwegsieb Baumwolle, fein, 280 my 1 VE = 100 Stück |
| 21234-100 | Einwegsieb Nylon, fein, 190 my 1 VE = 100 Stück |
| 000000-286150 | Bechersieb mit Gummizug 1 VE = 50 Stück |
| S-4000 | Metex Bechersiebe 1 VE = 50 Stück |
| 0000000-61215 | Staubbindetuch, neutral verpackt 1 VE = 5 Stück |
| PM-60/450 | Pneumatisches Rührwerk mit Welle 450 mm |
| 0000000-633-1 | Schlauchfilter 1/4" Edelstahl |
| 0000000-633-2 | Schlauchfilter M16x1,5 Edelstahl |
| 0000000-633-3 | Schlauchfilter 3/8" Edelstahl |
| 0000-30000331 | Kugelgelenk 360° dreh- und schwenkbar pat. 1/4" a |
| 0000-30000330 | Kugelgelenk 360° dreh- und schwenkbar pat. 1/4" i |
| 1240-U18 | Drehgelenk kugelgelagert für AC 2000, 1/4" |
| 1240-U19 | Drehgelenk kugelgelagert für AC 2000, M16 x 1,5 |
| 003791 | Viskositätsbecher |
| 0114-009433 | Trennmittel, für lösungsmittelhaltige Materialien Flasche á 0,5 Liter |
| 0114-014871 | Trennmittel, für wasserlösliche Materialien Flasche á 0,5 Liter |
| 80.25.30. | Waschgerät Starter 01 Reinigungsautomat und manuelle Reinigungsstation, Wandmontage |



Zubehör - Sonstiges



FM-Oberflächentechnik

Zubehör - Mischbecher

Zubehör - Mischbecher



| | |
|----------|---|
| 931200 | Mischbecher 120 ml |
| 1I930220 | Mischbecher 1l |
| 2I930320 | Mischbecher 2l |
| 3I930420 | Mischbecher 3l |
| 5I930520 | Mischbecher 5l |
| 9425 | Mischbecher 6l - Einwegbecher - 1 VE = 40 Stück |
| 85000/1 | HSM Außenbehälter 450 ml, 1 VE = 1 Stück |
| 85001/1 | HSM Außenbehälter 920 ml, 1 VE = 1 Stück |
| 85002/1 | HSM Außenbehälter 1850 ml, 1 VE = 1 Stück |
| 82070 | HSM Mischbecher 450 ml 1 VE = 100 Einlagen + 1 Außenbehälter |
| 82140 | HSM Mischbecher 920 ml 1 VE = 100 Einlagen + 1 Außenbehälter |
| 82250 | HSM Mischbecher 1850 ml 1 VE = 100 Einlagen + 1 Außenbehälter |
| 85070 | HSM Mischbecher 450 ml 1 VE = 240 Einlagen + 1 Außenbehälter |
| 85140 | HSM Mischbecher mittel 920 ml 1 VE = 240 Einlagen + 1 Außenbehälter |
| 85250 | HSM Mischbecher groß 1850 ml 1 VE = 240 Einlagen + 1 Außenbehälter |
| 85003/1 | HSM Deckel 450 ml, 1 VE = 1 Stück |
| 85004/1 | HSM Deckel 920 ml, 1 VE = 1 Stück |
| 85005/1 | HSM Deckel 1850 ml, 1 VE = 1 Stück |
| 69000 | HSM SPA-System easy line, 60 Bechereinlagen mit Deckel und Verschlusskappe |
| 69xxx | HSM SPA-Edelstahl-Telleradapter easy line (bitte bei Bestellung Pistolentyp angeben) |
| 70195 | HSM SPA-Siebeinsätze, blau, 1 VE = 60 Stück |
| 125070 | SATA RPS, 600 ml 1 VE = 57 Stück |

FM-Oberflächentechnik



Zubehör - Handschuhe und Schutzbekleidung

| | |
|---------------|--|
| 1228 | Einweghandschuhe Craft Latex, Gr. L 1 VE = 100 Stück |
| 1229 | Einweghandschuhe Craft Latex, Gr. XL 1 VE = 100 Stück |
| ZM-I.P-L | Einweghandschuhe, schw. gepudert, Gr. L 1 VE = 100 Stück |
| ZM-I.P-XL | Einweghandschuhe, schw. gepudert, Gr. XL 1 VE = 100 Stück |
| 2448 | Schutzhandschuhe NEOPRENE, Gr. L 1 VE = 10 Paar |
| 2449 | Schutzhandschuhe NEOPRENE, Gr. XL 1 VE = 10 Paar |
| 2440 | Schutzhandschuhe NEOPRENE, Gr. XXL 1 VE = 10 Paar |
| 2578 | Arbeitshandschuhe TEXY, Gr. L 1 VE = 12 Paar |
| 2579 | Arbeitshandschuhe TEXY, Gr. XL 1 VE = 12 Paar |
| 2858 | Feinmontagehandschuh, Gr. L = 8 1 VE = 1 Paar |
| 2859 | Feinmontagehandschuh, Gr. XL = 9 1 VE = 1 Paar |
| CS550 | Lackieroverall, weiß, Gr. XL |
| BLAU-L-20101 | Lackieroverall, blau, Gr. L |
| BLAU-XL-20101 | Lackieroverall, blau, Gr. XL |
| TEFTEC-L | Lackieroverall, grau, Gr. L Original DuPont Teflon beschichtet |
| TEFTEC-XL | Lackieroverall, blau, Gr. XL Original DuPont Teflon beschichtet |
| 0000-ZFM-2860 | Überschuh mit Laufsohle 1 VE = 50 Stück |



Zubehör - Handschuhe und Schutzbekleidung

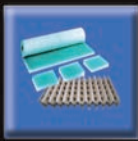

FM-Oberflächentechnik

Filter

Filter

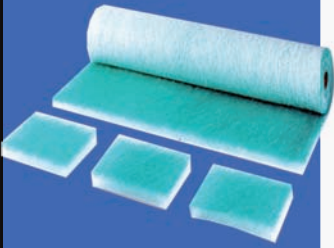

- FNM 3" xxx x xxx Farbnebelabscheidematte 3", á m²
Rolle: Länge 20, 91 Meter, Bitte Breite angeben
- FNM 3" xxx x xxx Farbnebelabscheidematte 3", á m²
Zuschnitt

- NC300 xxx x xxx Feinfilter NC 300
Rollenware / Zuschnitt á m²
- GC200 xxx x xxx Feinfilter GC 200
Rollenware / Zuschnitt á m²

- 6SKU xxx x xxx Deckenfilter 6 SKU
Rollenware / Zuschnitt á m²
- AR M xxx x xxx Deckenfilter AR Micro
Rollenware / Zuschnitt á m²

Berechnungsbeispiel Rollenware/Zuschnitt

Länge x Breite = m² Fläche

m² Fläche x m² Preis = Stückpreis

z.B.: Zuschnitt Farbnebelabscheidematte 500 x 600 mm

0,5 m x 0,6 m = 0,3 m²

0,3 m² x 4,95 € = 1,48 €/Stück

weitere Filter auf Anfrage

Procart Filter - Standard

- CART 75 0,75 x 10 Meter
- CART 90 0,90 x 11 Meter
- CART 100 1 x 10 Meter

Procart Filter I - flammhemmender Kartonfilter

- CART I 75 0,75 x 10 Meter
- CART I 90 0,90 x 11 Meter
- CART I 100 1 x 10 Meter

auf Anfrage

Procart Filter M-Kartonfilter mit Glasfaserrücken

- CART M 75 0,75 x 10 Meter
- CART M 90 0,90 x 11 Meter
- CART M 100 1 x 10 Meter

Prokraft 5ch Filter

- PRO 059 1,10 x 12 m
5 Papierlagen und Polyester Vliesrücken

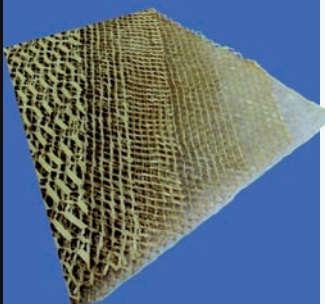
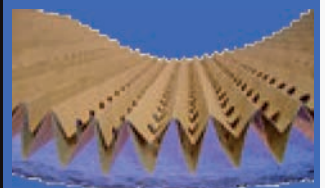
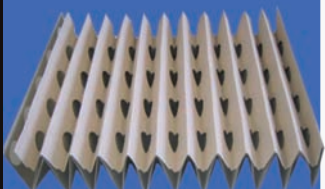



PRO 006-5 Procaneutre Abbeizer, Gebinde á 5 kg
PRO 006-10 Procaneutre Abbeizer, Gebinde á 10 kg
PRO 006-20 Procaneutre Abbeizer, Gebinde á 20 kg

AUSWAHMENMODEL



Abgabe nur an Gewerbetreibende

PRO 006-10 Procaneutre NODCM II Abbeizer, Gebinde á 10 kg
PRO 006-20 Procaneutre NODCM II Abbeizer, Gebinde á 20 kg



PRO 020-6 Procaneutregel Abbeizergel
Gebinde á 6 kg



PRO 008-5 Protecpe AQ
Abziehlack für Lackierwände, wässrig
Gebinde á 5kg



PRO 009-5 Protecnet Luftentstaubungsmittel
Gebinde á 5 kg



PRO 018-20 Procoagu Koagulationsmittel
Gebinde á 20 lit



PRO 019-10 Proflo + Flockungsmittel
Gebinde á 10 lit



PRO 030-10 Probio Biozid
Gebinde á 10 lit



PRO 026 Promouss Entschäumer
Gebinde á 1 kg



PRO 050-6 Prosolnet Abziehlack für Gitterroste
Gebinde á 6 kg



Reinigen

FM - Oberflächentechnik



Gewerbegebiet BMC
Breitscheidstr. 45
D-01156 Dresden

Telefon: 0049 (0) 0351 / 4 54 16 77
Telefax: 0049 (0) 0351 / 4 54 16 79
Mobil: 0049 (0) 162 / 4 14 34 26
0049 (0) 172 / 3 60 45 13
0049 (0) 1520 / 16 46 519
E-Mail: info@fm-oberflaechentechnik.de

www.fm-oberflaechentechnik.de

Vertriebspartner

Nachdruck, Vervielfältigung und Weitergabe an Dritte ist nicht gestattet.

designed by com and design GmbH, www-com-and-design.de